

Unser Gerät für Sie! Informationen und technische Daten



LKW-AB bis 3,5 t L 226 TA D (1/4) Überblick

Die L 226 TA D bietet mit ihrem beweglichen Korbarm hohe Beweglichkeit beim Arbeiten an und hinter Gebäuden. Mit ihr erreichen Sie bis zu 12,4m seitliche Reichweite und 22,6m Arbeitshöhe bei 250Kg Tragkraft. Kommen Sie mit weiteren Fragen auf uns zu! Wir beraten Sie gerne!

Das Wichtigste auf einen Blick

22,6m

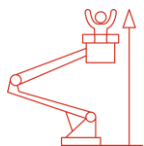

Arbeitshöhe

12,4m

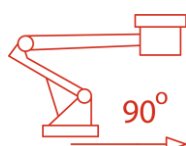

Seitliche Reichweite

250Kg

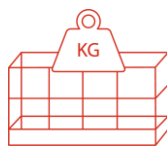

Traglast

Die Vorteile für Sie

- Führerscheinklasse B
- Aufstell- und Einfahrtomatik, Memory-Positionsspeicher
- Abstützungsmöglichkeiten
- Mehrfach-Bewegungen des Auslegers
- Zusätzlicher Korbarm

Häufige Anwendungsgebiete

- Garten- und Landschaftsbau
- Handwerk
- Baugewerbe
- Energieversorger
- Gebäudemanagement und -reiniger
- Maler
- Kommunen



**Kommen Sie gerne mit
weiteren Fragen auf uns zu!
Wir beraten Sie gerne
persönlich! Wenn Sie mögen,
sogar direkt bei Ihnen vor Ort.**

Zentrale Kundenberatung















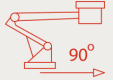





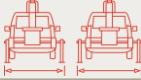

Baukauer Straße 48
44653 Herne

Telefon: 02323 / 922 300
Telefax: 02323 / 922 30 - 20
Email: beratung@berteit.de

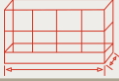
LKW-AB bis 3,5 t L 226 TA D (2/4) Technische Daten

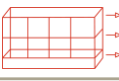
Die L 226 TA D bietet mit ihrem beweglichen Korbarm hohe Beweglichkeit beim Arbeiten an und hinter Gebäuden. Mit ihr erreichen Sie bis zu 12,4m seitliche Reichweite und 22,6m Arbeitshöhe bei 250Kg Tragkraft. Kommen Sie mit weiteren Fragen auf uns zu! Wir beraten Sie gerne!

Technische Daten

	Arbeitshöhe	22,60 m		Tragkraft	250 Kg
	Plattformhöhe	20,60 m		Leergewicht	3.350 Kg
	Seitliche Reichweite	12,40 m (80 Kg) 9,40 m (250Kg)		zul. Gesamtgewicht	3.500 Kg
	Länge	6,63 m		Bodendruck (VA / HA)	29 / 17 kN
	Höhe	3,05 m		Horizontaler Schwenkbereich Mast	2 x 200°
	Breite	2,10 m		Vertikale Korbarmdrehung	170°
	Stützweite (eng / einseitig / voll)	2,10 / 2,75 / 3,40 m		Übergreiflänge Korbarm	~ 6,5 m
	zulässige Aufstellneigung	1° / 2%		Horizontale Korbarmdrehung	2 x 90°
	Plattformgröße	1,40 x 0,70 m		Antrieb	Diesel
	Plattform-Verlängerung	NA		Zulassungsbereich	Außen
	Zulässige Personen#	2		Führerscheinklasse	B

Sonstige technische Ausstattung

- Elektro-Hydraulische Proportionalsteuerung mit Geschwindigkeitsregelung für alle Funktionen, von Korb- und Bodenbedienung
- Möglichkeit mehrerer gleichzeitiger Bedienungen
- Hydraulische Korbnivellierung
- Synchron-ausfahrende Mehrstufen Teleskop-Zylinder
- Hydraulische Sperrventile auf jede Bewegung
- Start-Stop an beiden Steuerpulten
- Teleskopausfahr- und Turmdreh Sperre in Transportstellung
- Automatische Vorrichtung für die Zentrierung des Auslegers um das Gerät in Ruhestellung zu bringen

Andere Kunden fragen zu diesem Gerät oft auch noch folgendes an

- Verkauf von Schutzausrüstung (PSA)
- Organisation von Baustelleneignungen
- Schulungen von Mitarbeitern

Alle technischen Details basieren auf Herstellerangaben.

LKW-AB bis 3,5 t

L 226 TA D

(3/4) Technische Zeichnungen

Die L 226 TA D bietet mit ihrem beweglichen Korbarm hohe Beweglichkeit beim Arbeiten an und hinter Gebäuden. Mit ihr erreichen Sie bis zu 12,4m seitliche Reichweite und 22,6m Arbeitshöhe bei 250Kg Tragkraft. Kommen Sie mit weiteren Fragen auf uns zu! Wir beraten Sie gerne!

Arbeitsbereich von der Seite betrachtet

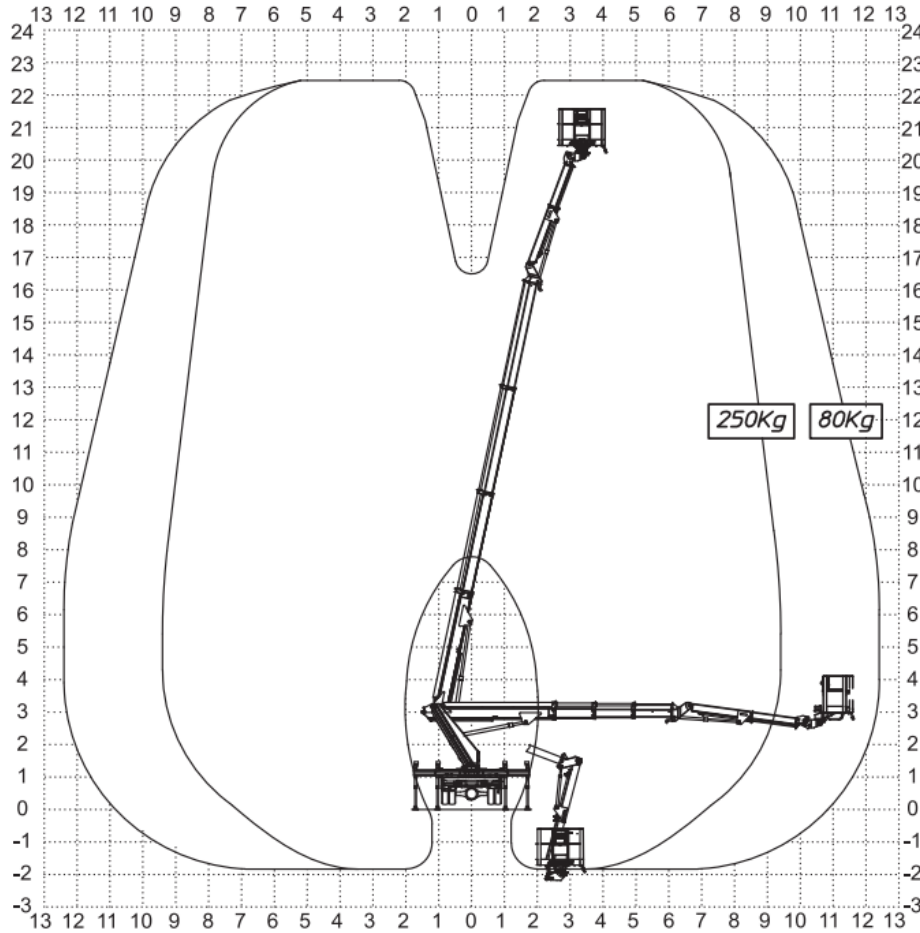

Arbeitsbereich von oben betrachtet

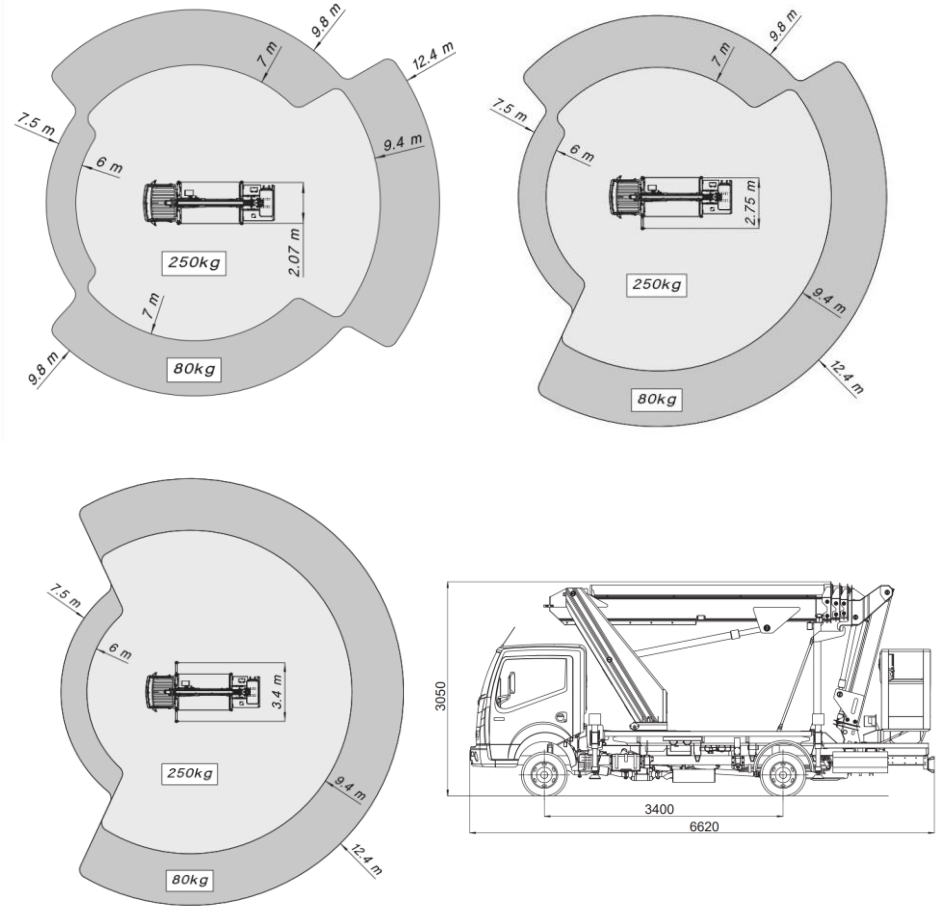

LKW-AB bis 3,5 t L 226 TA D (4/4) Einsatzfotos

Die L 226 TA D bietet mit ihrem beweglichen Korbarm hohe Beweglichkeit beim Arbeiten an und hinter Gebäuden. Mit ihr erreichen Sie bis zu 12,4m seitliche Reichweite und 22,6m Arbeitshöhe bei 250Kg Tragkraft. Kommen Sie mit weiteren Fragen auf uns zu! Wir beraten Sie gerne!

