

# *Unser Gerät für Sie!* Informationen und technische Daten



## LKW-AB bis 3,5 t L 204 T D (1/4) Überblick

*In ihrer Größenklasse verbindet die L 204 T D hohe Korblast mit bis zu 300Kg mit hoher seitlicher Reichweite von bis zu 14,3m bei einer max. Arbeitshöhe von 20m. Das Fahrzeug darf mit Führerscheinklasse B selbst bewegt werden. Kommen Sie mit weiteren Fragen auf uns zu! Wir beraten Sie gerne!*

### Das Wichtigste auf einen Blick

**20,4m**

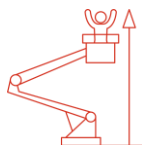

Arbeitshöhe

**14,3m**

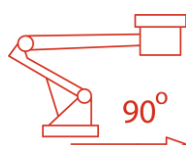

Seitliche  
Reichweite

**300Kg**

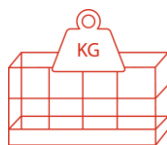

Traglast

### Die Vorteile für Sie

- Führerscheinklasse B
- Bis zu 300Kg Korblast
- Feinfühliges Steuerungs über Steuerpulte am Boden sowie im Korb
- Die vollproportionale elektrohydraulische Steuerung sorgt für flüssige Bewegungsabläufe und eine genaue Positionierung

### Häufige Anwendungsgebiete

- Kommunen
- Garten- und Landschaftsbau
- Handwerk
- Baugewerbe
- Gebäudemanagement
- Telekommunikation
- Energieversorger



**Kommen Sie gerne mit  
weiteren Fragen auf uns zu!  
Wir beraten Sie gerne  
persönlich! Wenn Sie mögen,  
sogar direkt bei Ihnen vor Ort.**

### Zentrale Kundenberatung















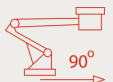







Baukauer Straße 48  
44653 Herne

Telefon: 02323 / 922 300  
Telefax: 02323 / 922 30 - 20  
Email: [beratung@berteit.de](mailto:beratung@berteit.de)

## LKW-AB bis 3,5 t L 204 T D (2/4) Technische Daten

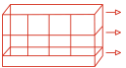
In ihrer Größenklasse verbindet die L 204 T D hohe Korblast mit bis zu 300Kg mit hoher seitlicher Reichweite von bis zu 14,3m bei einer max. Arbeitshöhe von 20m. Das Fahrzeug darf mit Führerscheinklasse B selbst bewegt werden. Kommen Sie mit weiteren Fragen auf uns zu! Wir beraten Sie gerne!

### Technische Daten

	Arbeitshöhe	20,40 m		Tragkraft	300 kg
	Plattformhöhe	18,40 m		Leergewicht	3.300 kg
	Seitliche Reichweite	14,3m (80 Kg) 10,9m (200 Kg) 9,2m (300 kg)		zul. Gesamtgewicht	3.500 kg
	Länge	7,39 m		Bodendruck (VA / HA)	32 / 18 kN
	Höhe	2,90 m		Horizontaler Schwenkbereich Mast	400°
	Breite	2,25 m		Vertikale Korbarmdrehung	NA
	Stützweite (eng/ einseitig / voll)	2,25/ 2,90 / 3,50 m		Übergreiflänge Korbarm	NA
	zulässige Aufstellneigung	NA		Horizontale Korbrotation	2 x 90°
	Plattformgröße	1,40 x 0,70 m		Antrieb	Diesel
	Plattform-Verlängerung	NA		Zulassungsbereich	Außen
	Zulässige Personen#	2		Führerscheinklasse	B

Alle technischen Details basieren auf Herstellerangaben.

### Sonstige technische Ausstattung

- Elektro-Hydraulische Steuerung mit Geschwindigkeitsregelung für alle Funktionen, vom Boden und aus dem Korb
- Start-Stop sowie Not-Stop an beiden Steuerpulten
- Einfahrautomatik per Knopfdruck
- Warnleuchte auf Drehturm
- Stufenlose seitliche Reichweite
- Automatische 1 Knopf Stützen-Nivellierung mit Ansteuerung auch im Korb
- Synchron-ausfahrende Mehrstufen
- Teleskopausfahr- und Turmdreh Sperre in Transportstellung
- H-Abstützung, Blinker an Stützen

### Andere Kunden fragen zu diesem Gerät oft auch noch folgendes an

- Verkauf von Schutzausrüstung (PSA)
- Organisation von Baustellengenehmigungen
- Schulungen von Mitarbeitern

## LKW-AB bis 3,5 t

### L 204 T D

#### (3/4) Technische Zeichnungen

*In ihrer Größenklasse verbindet die L 204 T D hohe Korblast mit bis zu 300Kg mit hoher seitlicher Reichweite von bis zu 14,3m bei einer max. Arbeitshöhe von 20m. Das Fahrzeug darf mit Führerscheinklasse B selbst bewegt werden. Kommen Sie mit weiteren Fragen auf uns zu! Wir beraten Sie gerne!*

#### Abmessungen

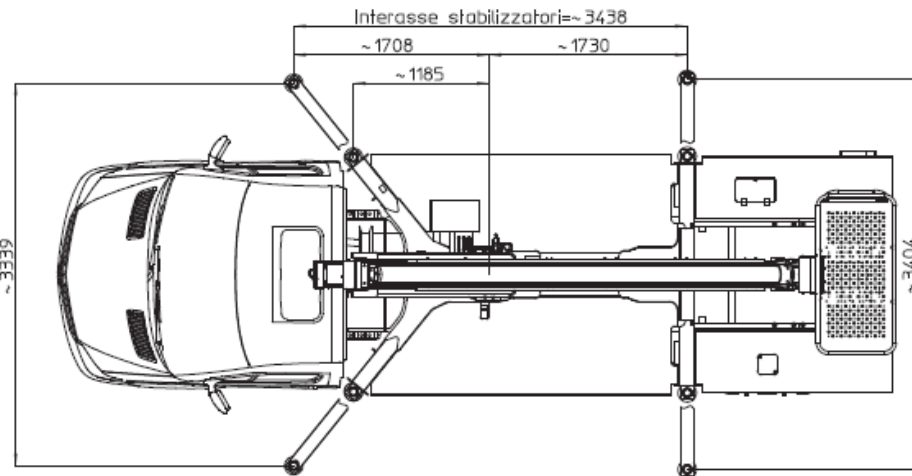
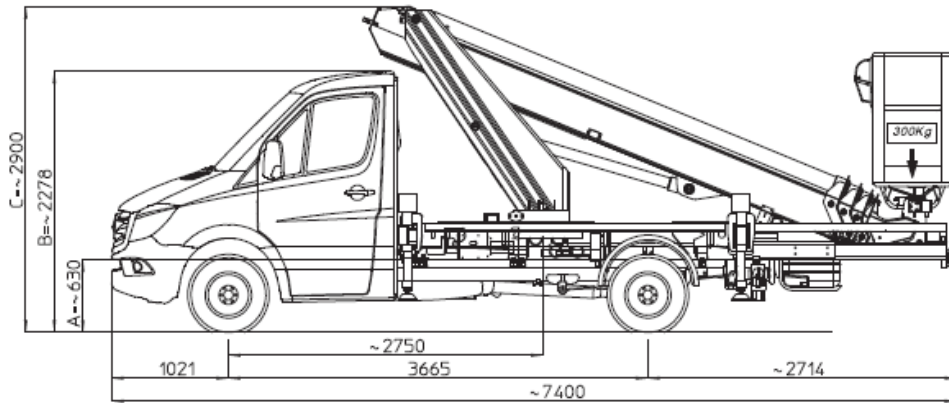

#### Arbeitsbereich von der Seite betrachtet

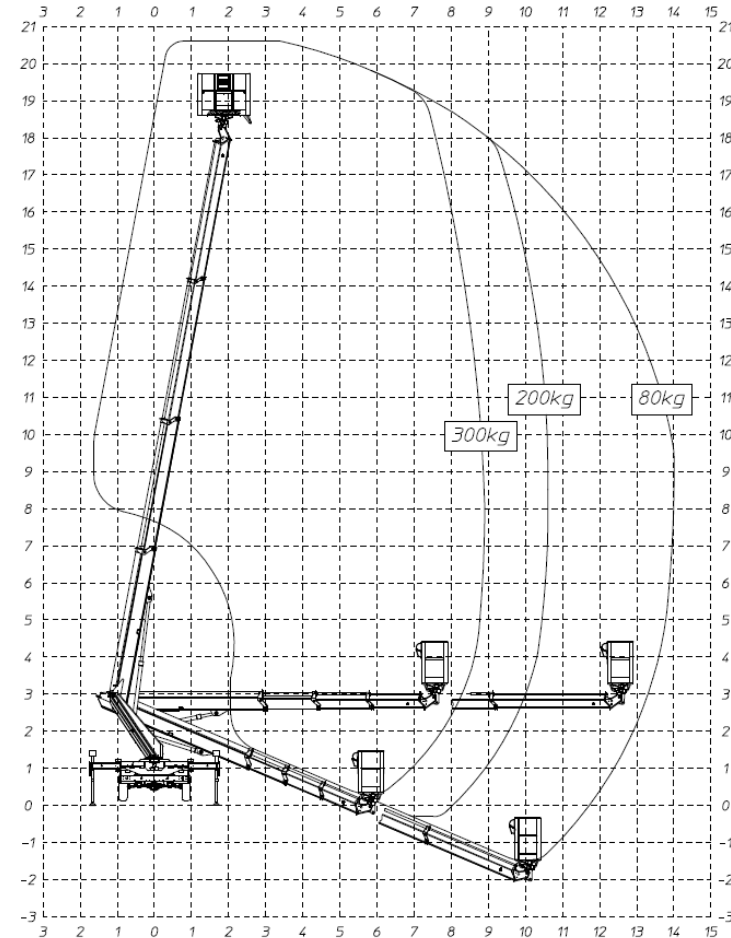



## LKW-AB bis 3,5 t

### L 204 T D

#### (4/4) Technische Zeichnungen

*In ihrer Größenklasse verbindet die L 204 T D hohe Korblast mit bis zu 300Kg mit hoher seitlicher Reichweite von bis zu 14,3m bei einer max. Arbeitshöhe von 20m. Das Fahrzeug darf mit Führerscheinklasse B selbst bewegt werden. Kommen Sie mit weiteren Fragen auf uns zu! Wir beraten Sie gerne!*

#### Arbeitsbereich von oben – voll abgestützt

#### Arbeitsbereich von oben – eng abgestützt

