

Unser Gerät für Sie! Informationen und technische Daten



LKW-AB bis 3,5 t L 162 T D (1/4) Überblick

Die L 162 T D überzeugt mit geringen Abmaßen bei einer Tragkraft von 300 kg und einer Arbeitshöhe von über 16 m. Die LKW-Arbeitsbühne erlaubt mobile Ortswechsel bereits mit einem gewöhnlichen Kfz-Führerschein (Klasse B).
Kommen Sie mit weiteren Fragen auf uns zu! Wir beraten Sie gerne!

Das Wichtigste auf einen Blick

16,2m

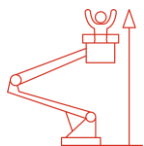

Arbeitshöhe

11,5m

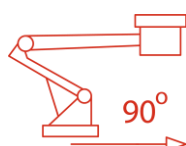

Seitliche Reichweite

300Kg

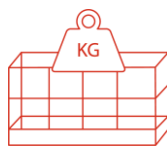

Traglast

Die Vorteile für Sie

- Führerscheinklasse B
- 1 Knopf zurück zu Transportposition
- Feinfühliges Steuerungs über Steuerpulte am Boden sowie im Korb
- Durch geringe Breite auch gut innerstädtisch einsetzbar

Häufige Anwendungsgebiete

- Kommunen
- Garten- und Landschaftsbau
- Handwerk
- Baugewerbe
- Telekommunikation
- Energieversorger
- Gebäudemanagement



Kommen Sie gerne mit weiteren Fragen auf uns zu!
Wir beraten Sie gerne persönlich! Wenn Sie mögen, sogar direkt bei Ihnen vor Ort.

Zentrale Kundenberatung

Baukauer Straße 48
44653 Herne

Telefon: 02323 / 922 300
Telefax: 02323 / 922 30 - 20
Email: beratung@berteit.de















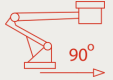





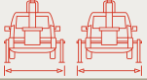

LKW-AB bis 3,5 t

L 162 T D

(2/4) Technische Daten

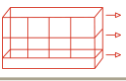
Die L 162 T D überzeugt mit geringen Abmaßen bei einer Tragkraft von 300 kg und einer Arbeitshöhe von über 16 m. Die LKW-Arbeitsbühne erlaubt mobile Ortswechsel bereits mit einem gewöhnlichen Kfz-Führerschein (Klasse B).
 Kommen Sie mit weiteren Fragen auf uns zu! Wir beraten Sie gerne!

Technische Daten

| | | | | | |
|---|---------------------------------------|------------------------------------|---|----------------------------------|------------|
|  | Arbeitshöhe | 16,15 m |  | Tragkraft | 300 kg |
|  | Plattformhöhe | 14,15 m |  | Leergewicht | NA |
|  | Seitliche Reichweite | 10,0 m (300 kg) 11,5 m (230 Kg) |  | zul. Gesamtgewicht | 3.500 kg |
|  | Länge | 7,15 m |  | Bodendruck (VA / HA) | 31 / 20 kN |
|  | Höhe | 2,86 m |  | Horizontaler Schwenkbereich Mast | 400° |
|  | Breite | 2,10 m |  | Vertikale Korbarmdrehung | NA |
|  | Stützweite (eng/ einseitig / voll) | 2,1/ 2,7 / 3,4 m |  | Übergreiflänge Korbarm | NA |
|  | zulässige Aufstellneigung | NA |  | Horizontale Korbrotation | 2 x 90° |
|  | Plattformgröße | 1,40 x 0,70 m |  | Antrieb | Diesel |
|  | Plattformausschub | ohne |  | Zulassungsbereich | Außen |
|  | Zulässige Personen# | 2 |  | Führerscheinklasse | B |

Sonstige technische Ausstattung

- Elektro-Hydraulische Steuerung mit Geschwindigkeitsregelung für alle Funktionen, vom Boden und aus dem Korb
- Start-Stop sowie Not-Stop an beiden Steuerpulten
- Einfahrautomatik per Knopfdruck
- Warnleuchte auf Drehturm
- Stufenlose seitliche Reichweite
- Automatische 1 Knopf Stützen-Nivellierung mit Ansteuerung auch im Korb
- Synchron-ausfahrende Mehrstufen
- Teleskopausfahr- und Turmdreh Sperre in Transportstellung
- H-Abstützung, Blinker an Stützen

Andere Kunden fragen zu diesem Gerät oft auch noch folgendes an

- Verkauf von Schutzausrüstung (PSA)
- Organisation von Baustellengenehmigungen
- Schulungen von Mitarbeitern

Alle technischen Details basieren auf Herstellerangaben.

LKW-AB bis 3,5 t

L 162 T D

(3/4) Technische Zeichnungen

Die L 162 T D überzeugt mit geringen Abmaßen bei einer Tragkraft von 300 kg und einer Arbeitshöhe von über 16 m. Die LKW-Arbeitsbühne erlaubt mobile Ortswechsel bereits mit einem gewöhnlichen Kfz-Führerschein (Klasse B).
 Kommen Sie mit weiteren Fragen auf uns zu! Wir beraten Sie gerne!

Abmessungen

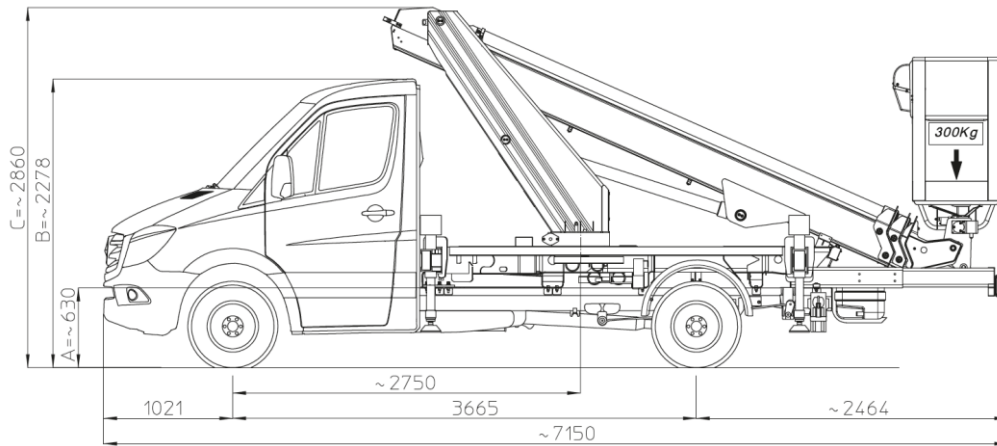

Arbeitsbereich von hinten betrachtet

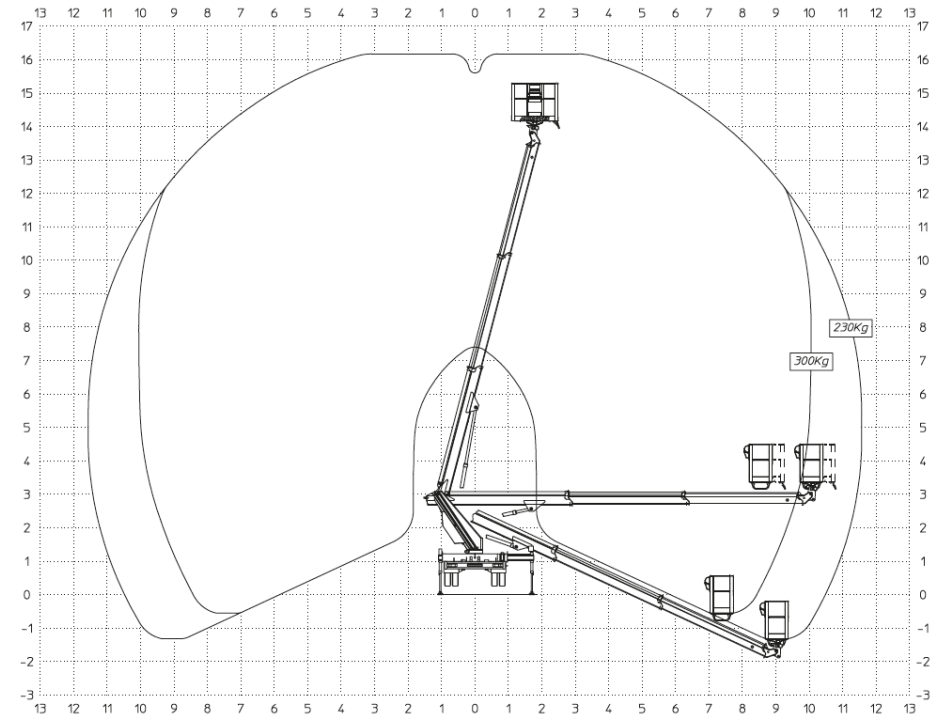

LKW-AB bis 3,5 t L 162 T D

(4/4) Technische Zeichnungen

Die L 162 T D überzeugt mit geringen Abmaßen bei einer Tragkraft von 300 kg und einer Arbeitshöhe von über 16 m. Die LKW-Arbeitsbühne erlaubt mobile Ortswechsel bereits mit einem gewöhnlichen Kfz-Führerschein (Klasse B).
Kommen Sie mit weiteren Fragen auf uns zu! Wir beraten Sie gerne!

Arbeitsbereich von oben betrachtet

